

Soft Cells Standard

version 2018.08.30

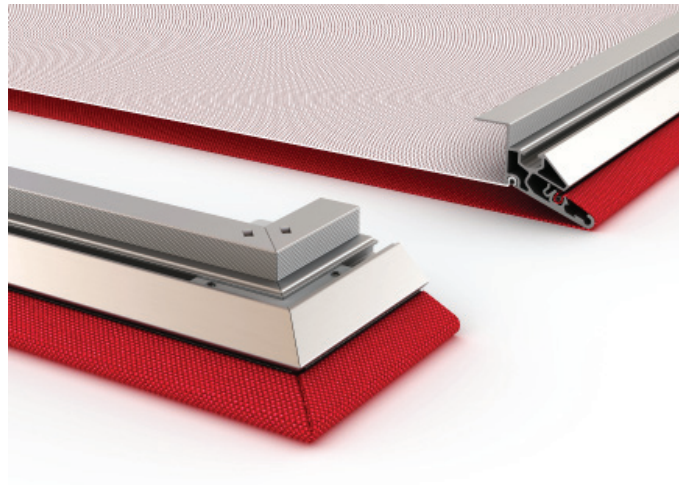

À propos

Dans leur version d'origine, les Soft Cells sont composés de deux couches de tissu tendu ayant pour vocation de contrôler le son. Selon la norme ISO 11654, cette variante offre une absorption acoustique de catégorie C.

Il convient particulièrement pour :

Les espaces ayant un besoin modéré d'absorption du son

Les espaces disposant de grandes surfaces vides, particulièrement au niveau des plafonds

L'absorption des hautes fréquences sur les murs, une absorption plus large si placés au plafond

Applications

Murs intérieurs et plafonds

Structure

Tissu en double épaisseur, tendu sur un cadre en aluminium, plénum d'air de 15mm entre les deux tissus

Dimensions

Sur mesure à partir d'un standard de 200 x 200 mm à 3000 x 6000 mm, selon le type de textile choisi (largeur du tissu : 200mm = largeur maximum du panneau). Des dimensions spéciales plus larges peuvent être préparées sur demande

Profondeur du système

Variante fixée au mur : À 55 mm de la surface d'installation

Variante fixée au plafond avec un aimant ou un loquet de maintien avec charnière : À 55mm de la surface d'installation

Distance possible entre la face avant du panneau et la surface d'installation : entre 110-1600 mm

Cadre

Hauteur du profilé en aluminium avec section creuse : 49 mm

Coloris: Argent anodisé

Système de fixation

Fixation murale : aimants et aimants flexibles (combinés) ou loquet de maintien avec charnière

Fixation au plafond : aimants ou aimants flexibles ou loquet de maintien avec charnière ou câble en acier.

Tissus

Les propriétés acoustiques d'un échantillon standard de tissus ont été testées conformément à la norme ISO 11654/EN ISO 354. La performance acoustique d'autres tissus peut être testée sur demande.

Membrane acoustique

Incorporée à 15 mm sur l'envers du tissu.

Accessoires

Suspension par aimant

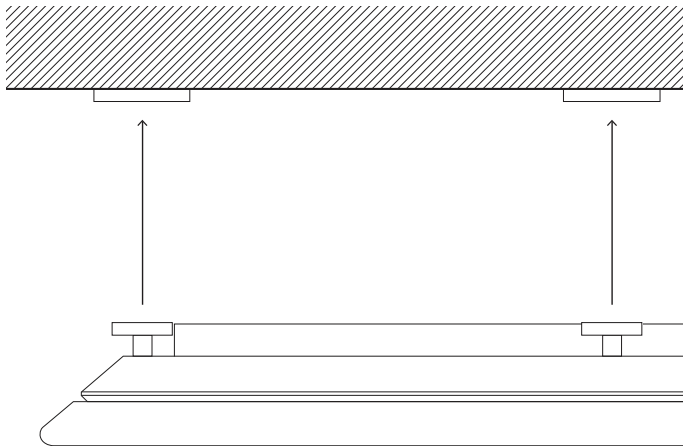

Permet de désinstaller les panneaux sans outils. Convient pour un montage sur les murs ou les plafonds.

Matière : aimant, platine en acier

Profondeur globale des panneaux à partir de la surface d'installation : 55 mm

Suspension à un câble en acier

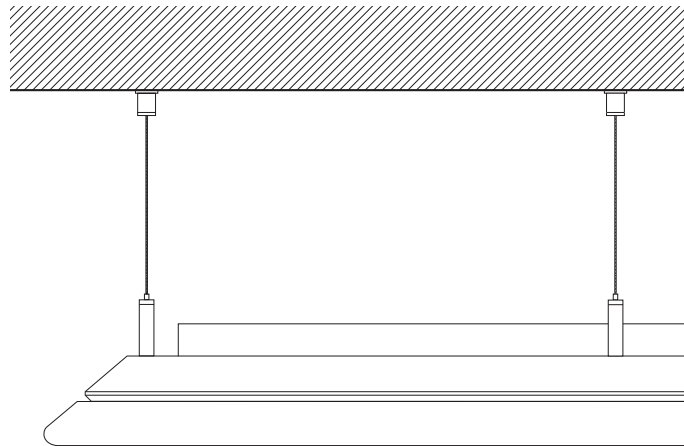

Nécessaire pour une installation au plafond lorsque l'on opte pour un faux plafond.

Matériau : câble en acier inoxydable

Distance possible entre la face avant du panneau et la surface d'installation : entre 110-1600 mm

Suspension par loquet de maintien avec charnière

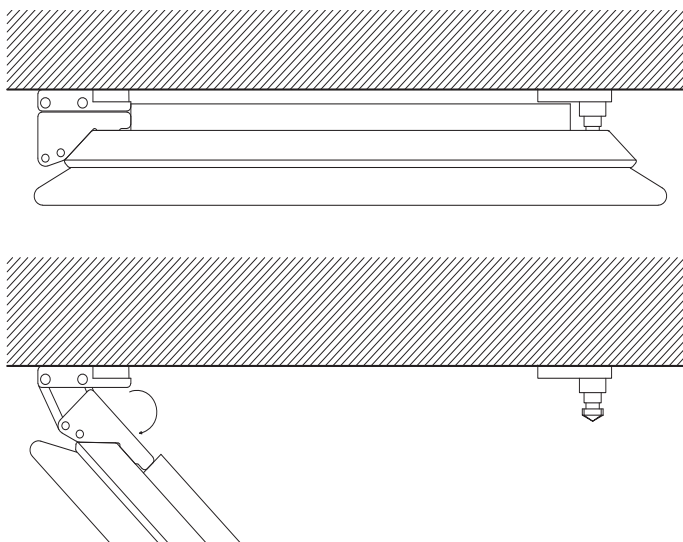

S'il est nécessaire de pouvoir accéder à l'arrière du panneau, Soft Cells doit être installé avec un loquet de maintien avec charnière.

Matière : acier

Épaisseur totale des panneaux: 55 mm

Suspension par aimant flexible

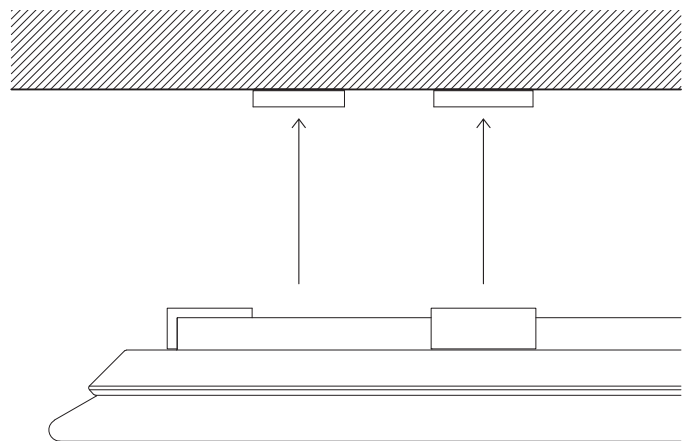

Permet de désinstaller les panneaux sans outils. Convient pour un montage sur les murs ou les plafonds. Solution dissimulée/cachée.

Matière : top magnétique, acier, aluminium

Profondeur globale des panneaux à partir de la surface d'installation : 55 mm

Câble de sécurité

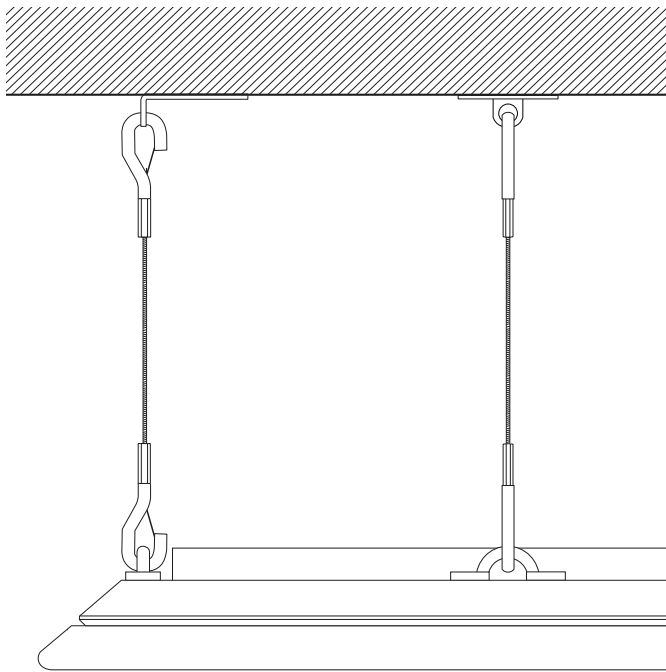

Tous les systèmes de suspension comprennent des câbles de sécurité si les panneaux sont installés sur des plafonds et des murs à plus de 3000 mm au-dessus du niveau du sol. (optionnel en cas de suspension par le biais de câbles en acier).

Résistance au feu

Les produits Kvadrat Soft Cells sont livrés avec une série de classifications et de certificats obtenus après avoir subi des tests de résistance au feu reconnus comme normes sur de nombreux marchés internationaux (Europe, États-Unis, Chine, Moyen-Orient, etc.) Compte tenu du fait que de nombreuses configurations Soft Cells existent et que la législation en matière d'incendie fluctue en fonction des marchés, la performance standard peut varier selon le produit choisi et l'environnement spécifique.

Pour en savoir plus, veuillez consulter le rapport de performance sur la résistance au feu des produits Soft Cells, les certificats et documents de service des tests.

Label CE

Les produits Kvadrat Soft Cells respectent la norme pour les faux plafonds harmonisée au niveau européen (EN-13964).

Pour connaître de plus amples détails, veuillez consulter notre site softcells.com

Capuchons



Face avant du profilé

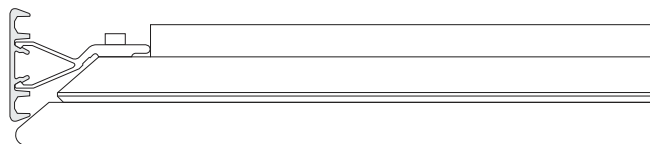

Face latérale du profilé

Il sert à combler le petit espace entre le mur et le panneau Soft Cells.

Matière : aluminium.

Largeur : 45 mm, longueur ajustée à la longueur ou la profondeur du panneau Soft Cells, 6000 mm max. pour une seule pièce

Ils peuvent être recouverts avec les mêmes tissus que les panneaux Soft Cells.

Label écologique

Les produits Kvadrat Soft Cells sont livrés avec une fiche déclarative environnementale (FDE) conforme aux normes internationales. Ces informations s'intègrent dans les principaux programmes écologiques de certification pour la construction, par ex. DNGB, LEED, BREEAM, HQE et les autres programmes utilisés à l'échelle internationale.

En outre, les produits Kvadrat Soft Cells sont conçus pour pouvoir être démontés facilement.

SC imprimé

Le SC imprimé est disponible avec les tissus Primus 1100 et Toto 1102 sur la face avant.

Les tissus imprimés ont été testés selon la norme européenne anti-incendie en vigueur B,s1-d0 et ses performances acoustiques correspondent à celles des versions non imprimées.

Les dimensions maximales des SC imprimés sont :
Longueur maximale : 3000 mm
Largeur maximale : 1500 mm

Performance acoustique

Les performances acoustiques des tissus spécifiques peuvent être fournies sur demande ou téléchargées sur le site softcells.com Cf. les exemples donnés à titre indicatif dans les schémas suivants :

Installation murale

Panneaux absorbants pour le mur et le plafond installés avec des aimants à une profondeur de 55 mm (ISO-354) et disposant de différents tissus sur la face avant

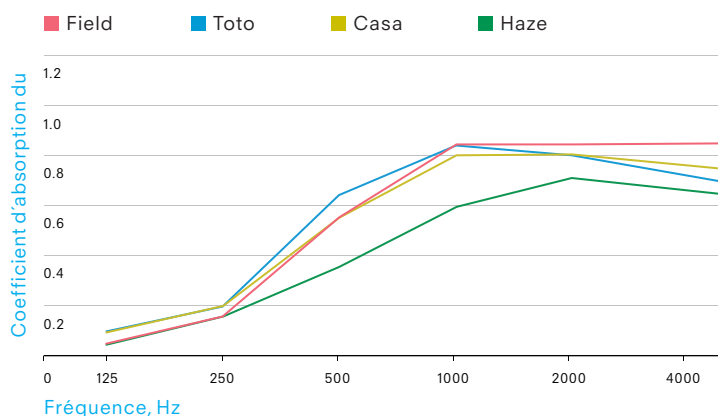

Installation au plafond

Panneaux absorbants suspendus pour faux plafond, à une profondeur de 200 mm (ISO-354) avec différents textiles sur la face avant.

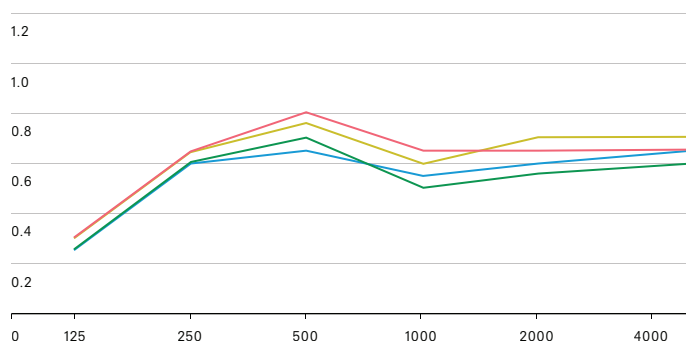

Exemple de tissus	Classe de performance acoustique	α	Classe de réaction au feu EN
Field	D	0,5(MHH)	B-s1,d0
Ginger 2	D	0,4	B-s1,d0
Toto	D	0,5(MH)	B-s1,d0
Casa	D	0,5(MHH)	B-s1,d0
Pro 3	D	0,45(MH)	B-s1,d0
Tempo	D	0,5(HH)	B-s1,d0
Haze	D	0,4(HH)	B-s2,d0

Exemple de tissus	Classe de performance acoustique	α	Classe de réaction au feu EN
Field	C	0,75	B-s1,d0
Ginger 2	D	0,55	B-s1,d0
Toto	C	0,6	B-s1,d0
Casa	C	0,7	B-s1,d0
Pro 3	C	0,7	B-s2,d0
Tempo	C	0,7	B-s1,d0
Haze	D	0,55	B-s2,d0